



***MATRIX***



**DE PERFECTE UITRUSTING VOOR ELKE BESTELWAGEN**



## EENVOUDIG SAMEN TE STELLEN

MET DE CONFIGURATOR SELECTEERT U DE UITRUSTING VAN UW BESTELWAGEN ZOALS U DAT ZELF WILT!

1

### ALLES ONLINE

Geen installatie vereist; compatibel met de meest gebruikte browsers

2

### EENVOUDIG EN INTUÏTIEF

Plaats de modules in uw bestelwagen

3

### PROJECT IN EEN KLIK

Sla uw project op en exporteer het naar PDF of Excel voor een aanvraag aan uw dealer

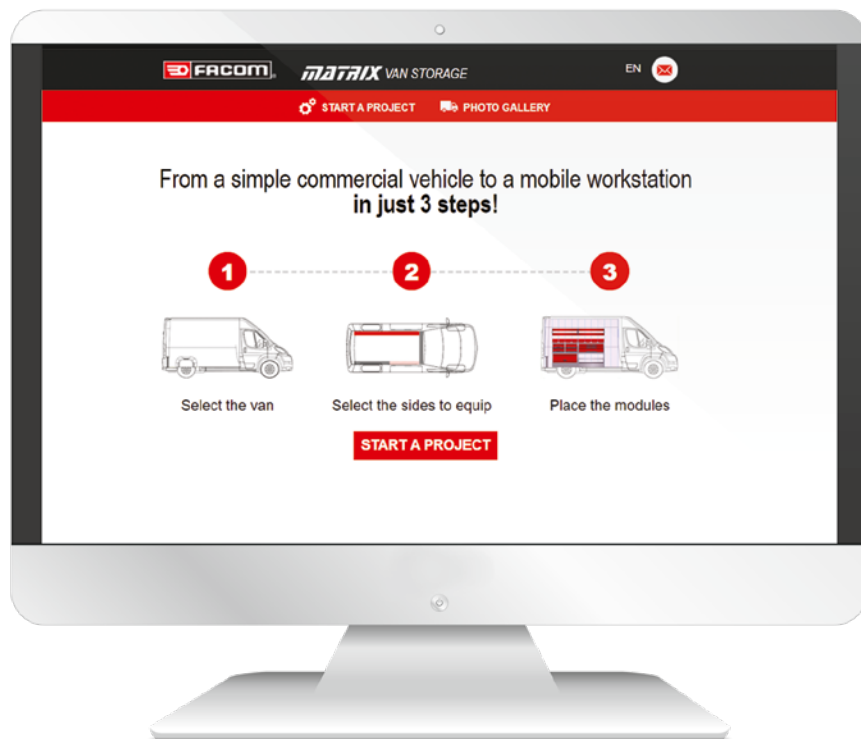

## UW LAY-OUT, STAP VOOR STAP



### 1 PROJECTEER UW LAY-OUT

Met de online planner kunt u de lay-out ontwerpen die het best bij uw behoeften past



### 2 EXPORTEER UW PROJECT

Sla uw project op in Excel, PDF of .mtx-formaat

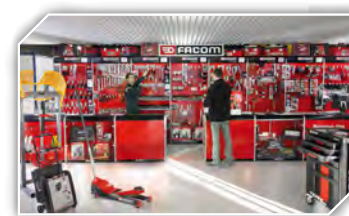

### 3 NEEM CONTACT OP MET EEN FACOM DEALER

Neem voor uw bestelling contact op met uw FACOM dealer



### 4 BEKIJK DE MONTAGEINSTRUCTIES

Op het YouTube-kanaal van FACOM kan u de videohandleidingen bekijken waarin wordt getoond hoe u alles monteert.

## EENVOUDIG SAMEN TE STELLEN

ALLE ELEMENTEN VAN HET MATRIX-GAMMA ZIJN VEELVOUDEN VAN DEZE MODULES:

**MATRIX staat voor maximale modulariteit;** combineer wielbassissen, ladekasten en legplanken, eenvoudig en overzichtelijk. Daarom is **MATRIX** optimaal geschikt voor elke behoefte en elke bestelwagen.



- 1 Elke lay-out begint met de **WIELBASISSEN** die verkrijgbaar zijn in 7 uitvoeringen, geschikt voor alle types van bestelwagens.
- 2 De **MODULES** zijn het hart van MATRIX: beschikbaar in 17 uitvoeringen, met verschillende afmetingen en combinaties van lades.
- 3 **LEGPLANKEN** worden bovenop een basis of ladekast gemonteerd, en zijn beschikbaar in 3 verschillende dieptes, om perfect aan te sluiten bij de vorm van de bestelwagen.
- 4 Een uitgebreid assortiment **ACCESSOIRES** maakt de lay-out compleet.



## EENVOUDIG TE MONTEREN

MET HET BEVESTIGINGSSYSTEEM

Bespaar op montagekosten.  
U kunt het zelf monteren!

- 5 Stalen bevestigingsstang
- 6 U-beugels en hardware voor bevestigingen meegeleverd

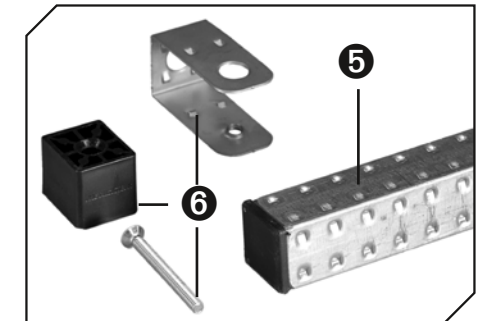

Ga naar het YouTube-kanaal van FACOM voor meer informatie

## INTELLIGENTE OPLOSSING

**MATRIX is een systeem waarmee u al uw gereedschap perfect georganiseerd houdt wanneer u onderweg bent. U vindt steeds alles onmiddellijk terug.**

Een combinatie van verwijderbare gereedschapskisten en vaste lades kan voor elke behoefte worden gemonteerd. Het project sluit aan bij de behoeften van technici en vaklui, en houdt rekening met hun prioriteiten: MATRIX is een échte modulaire oplossing die kan worden aangepast en gecombineerd tot specifieke oplossingen die beantwoorden aan alle eisen van professionals.



### MATRIX IS EEN UITERST INGENIEUS SYSTEEM

- Het werk wordt eenvoudiger en minder spannend.
- Het uitgeruste voertuig wordt één grote werkplaats, met alles binnen handbereik.
- Open de gereedschapskisten en kies het gereedschap dat u nodig hebt.
- Een praktische, ergonomische handgreep maakt het mogelijk om de lades zelfs met één hand te openen.

Tijd- en energiebesparende, verbeterde werkefficiëntie. Met andere woorden: alles aan boord!



### VERWIJDERBARE KASTEN

Een innovatief glijsysteem zorgt ervoor dat de lades volledig kunnen worden geopend (max. belasting 20 kg).



### STEEDS ALTIJD ALLES BIJ

Klaar om u overal te volgen: de gereedschapskisten kunnen uiterst eenvoudig verwijderd worden, zonder dat daarvoor andere onderdelen verwijderd moeten worden.



**ERGONOMISCHE HANDGREPEN:** lades kunnen met één hand worden geopend.



**EENVOUDIG TE OPENEN** zonder de gereedschapskist te moeten wegnemen; gewoon de vergrendeling openklikken.

## CONFIGURATIE

Afmetingen: L. 990 × D. 375 × H. 1306 mm  
Gewicht: 76 kg

Code	Beschrijving	Aantal
F50000023	LADEKAST MET GEREEDSCHAPSKIST	1
F50000062	LADEKAST	1
F50020009	WIELBASIS	1
U50020066	ROLHOUDER	1
F50020048	BEVESTIGINGSSTANG	1
F50030078	LEGPLANK MET TRAYHOUDER	1
F50030049	STAANDERS 375 MM - SERIE 5003 ME	1



## CONFIGURATIE

Afmetingen: L. 990 × D. 375 × H. 1014 mm  
Gewicht: 74 kg

Code	Beschrijving	Aantal
F50000024	LADEKAST MET GEREEDSCHAPSKIST	1
F50000063	LADEKAST	1
F50020012	WIELBASIS	1
F50020031	GROTE LEGPLANK	1
F50020066	ROLHOUDER	1

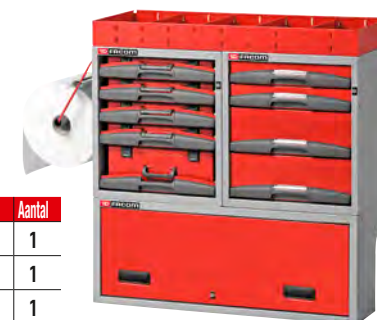

Meest voorkomende compatibele voertuigen:

Merk	Voertuig
CITROËN	JUMPY Wielbasis 3122 dak 1750
	JUMPER Wielbasis 3000 dak 1662 en wielbasis 3450 dak 1662 en 1932
FIAT	SCUDO Wielbasis 3122 dak 1750
	DUCATO Wielbasis 3000 dak 1662 en Wielbasis 3450 dak 1662 en 1932
	TALENTO Wielbasis 3098 dak 1387 en 1898
FORD	TRANSIT Wielbasis 2933 dak 1430 en 1745 voorwielaandrijving
	TRANSIT Wielbasis 3300 dak 1745 en 1985 voorwielaandrijving
	CUSTOM Wielbasis 2933 dak 1778 en Wielbasis 3300 dak 1778
IVECO	DAILY Wielbasis 3000 enkele wielen dak 1545 en 1900
	DAILY Wielbasis 3300 enkele wielen dak 1900 en 2100
MERCEDES	SPRINTER Wielbasis 3000 dak 1633 en 1855 en Wielbasis 3550 dak 1633 en 1855
	VITO Long Wielbasis 3200 dak 1760
NISSAN	NV300 Wielbasis 3098 dak 1898 en Wielbasis 3498 dak 1898
	NV400 Wielbasis 3182 dak 1700 en 1894
OPEL	MOVANO Wielbasis 3078 dak 1670 en 1912 en Wielbasis 3578 dak 1912 en 2146 en Wielbasis 4078 dak 1912 en 2146
	VIVARO Wielbasis 3098 dak 1913 en Wielbasis 3498 dak 1913
PEUGEOT	EXPERT Wielbasis 3450 dak 1662
	BOXER Wielbasis 3000 dak 1662 en Wielbasis 3450 dak 1662 en Wielbasis 3450 dak 1932
RENAULT	TRAFIC Wielbasis 3098 dak 1913 en Wielbasis 3498 dak 1913
	MASTER Wielbasis 3182 dak 1700 en 1894 en Wielbasis 3682 dak 1894 en 2144 en Wielbasis 4332 dak 1894 en 2144
VOLKSWAGEN	T5 Wielbasis 3000 dak 1626 en Wielbasis 3400 dak 1626 en 1940

Meest voorkomende compatibele voertuigen:

Merk	Voertuig
CITROËN	BERLINGO Wielbasis 2693 dak 1250
	NEMO Wielbasis 2513 dak 1181
FIAT	FIORINO Wielbasis 2513 dak 1205
PEUGEOT	RANCH Wielbasis 2693 dak 1250
	KANGO Wielbasis 2600 dak 1257
RENAULT	KANGO LONG Wielbasis 2600 dak 1257
	KANGO 2010 Wielbasis 2697 dak 1251
	KANGO 2010 Wielbasis 3081 dak 1190
VOLKSWAGEN	CADDY Wielbasis 2682 - 3002 dak 1257



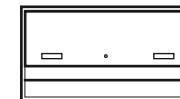

## BASIS

Open model voor wielzijde  
Schuifdeur met veiligheidsslot  
Nuttige binnenhoogte 480 mm  
Afmetingen: L. 495 × D. 375 × H. 542 mm  
Gewicht: 13 kg

F50020008 | 205,00€



## BASIS

Open model voor geprofileerde wielzijde  
Schuifdeur met veiligheidsslot  
Nuttige binnenhoogte 325 mm  
Afmetingen: L. 990 × D. 375 × H. 382 mm  
Gewicht: 15 kg

F50020012 | 205,00€



## BASIS

Open model voor wielzijde  
Schuifdeur met veiligheidsslot  
Nuttige binnenhoogte 480 mm  
Afmetingen: L. 990 × D. 375 × H. 542 mm  
Gewicht: 16 kg

F50020009 | 219,00€

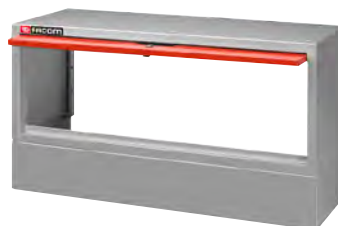

## BASIS

Open model voor wielzijde  
Schuifdeur met veiligheidsslot  
Nuttige binnenhoogte 325 mm  
Afmetingen: L. 990 × D. 375 × H. 382 mm  
Gewicht: 15,2 kg

F50020004 | 209,00€



## BASIS

Open model voor wielzijde  
Schuifdeur met veiligheidsslot  
Nuttige binnenhoogte 480 mm  
Afmetingen: L. 1237,5 × D. 375 × H. 542 mm  
Gewicht: 17,5 kg

F50020010 | 269,00€

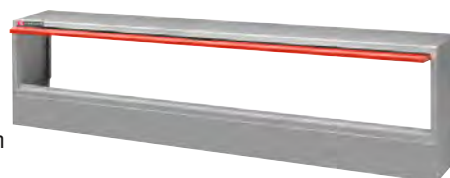

## BASIS

Open model voor wielzijde  
Schuifdeur met veiligheidsslot  
Nuttige binnenhoogte 325 mm  
Afmetingen: L. 1237,5 × D. 375 × H. 382 mm  
Gewicht: 16 kg

F50020005 | 259,00€



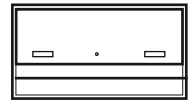

## BASIS

Gesloten model  
Schuifdeur met veiligheidsslot  
Nuttige binnenhoogte 325 mm  
Afmetingen L. 495 × D. 375 × H. 382 mm  
Gewicht: 8,3 kg

F50020019 | 199,00€



## BASIS KOFFERHOUDER

Kofferhouder met riemen  
Riem in synthetisch, niet-schurend materiaal  
Nuttige binnenafmetingen: L. 920 × D. 340 × H. 510 mm  
Afmetingen: L. 990 × D. 375 × H. 542 mm  
Gewicht: 12,5 kg

F50020024 | 259,00€

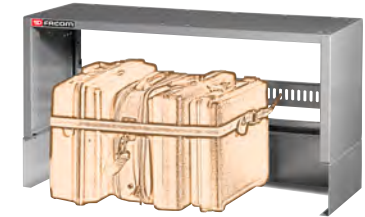

## BASIS

Gesloten model  
Schuifdeur met veiligheidsslot  
Nuttige binnenhoogte 325 mm  
Afmetingen: L. 990 × D. 375 × H. 382 mm  
Gewicht: 15 kg

F50020020 | 245,00€



## STANG VOOR KOFFERHOUDER F50020024

Kan ook worden gebruikt met staanders 5003 MD-ME-MF  
Stalen behuizing  
Afmetingen: L. 930 × D. 30 × H. 130 mm  
Gewicht: 1,8 kg

U50020035Q | 22,50€



## BASIS

Open model voor wielzijde en montage van een bankschroef  
Te gebruiken in combinatie met werkblad met bankschroef  
F50020076  
Nuttige binnenhoogte 500 mm  
Afmetingen: L. 990 × D. 375 × H. 502 mm  
Gewicht: 12,5 kg

U50020070 | 182,00€



## RIEM VOOR KOFFERHOUDER F50020024

Reserveriem in synthetisch, niet-schurend materiaal  
Gesp en haken in staal  
Lengte: max. 2130 mm  
Gewicht: 0,4 kg  
⚠️ Opgelet: niet geschikt voor optillen

U50020036Q | 24,00€



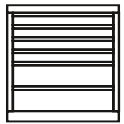

## LADEKAST MET VERWIJDERBARE KISTEN

Ladekast met 2 kisten F50000301 en 2 kisten F50000302  
Geleverd met bevestigingsbeugel U50020047  
Afmetingen: L. 495 × D. 375 × H. 542 mm  
Gewicht: 29 kg

F5000023 | 453,00€



## LADEKAST MET VERWIJDERBARE KISTEN

Ladekast met 4 kisten F50000301 en 1 kist F50000302  
Geleverd met bevestigingsbeugel U50020047  
Afmetingen: L. 495 × D. 375 × H. 542 mm  
Gewicht: 30 kg

F5000024 | 513,00€



## LADEKAST MET VERWIJDERBARE KISTEN

Ladekast met 2 kisten F50000302  
Geleverd met bevestigingsbeugel U50020047  
Afmetingen: L. 495 × D. 375 × H. 382 mm  
Gewicht: 17 kg

F5000001 | 279,00€



## LADEKAST MET VERWIJDERBARE KISTEN

Ladekast met 4 kisten F50000301  
Geleverd met bevestigingsbeugel U50020047  
Afmetingen: L. 495 × D. 375 × H. 382 mm  
Gewicht: 25 kg

F5000003 | 394,00€



## LADEKAST MET VERWIJDERBARE KISTEN

Ladekast met 2 kisten F50000301 en 2 kisten H 75 mm  
Geleverd met bevestigingsbeugel U50020047  
Afmetingen: L. 495 × D. 375 × H. 382 mm  
Gewicht: 21,5 kg

F50000101 | 350,00€





## LADEKAST

Ladekast met 2 laden H 155 mm  
Geleverd met bevestigingsbeugel U50020047  
Afmetingen: L. 495 × D. 375 × H. 382 mm  
Gewicht: 13 kg

F50000041 | 225,00€



## LADEKAST

Ladekast met 3 laden H 155 mm  
Geleverd met bevestigingsbeugel U50020047  
Afmetingen: L. 495 × D. 375 × H. 542 mm  
Gewicht: 19 kg

F50000062 | 335,00€



## LADEKAST

Ladekast met 2 laden H 75 mm en 1 lade H 155 mm  
Geleverd met bevestigingsbeugel U50020047  
Afmetingen: L. 495 × D. 375 × H. 382 mm  
Gewicht: 16 kg

F50000042 | 265,00€



## LADEKAST

Ladekast met 2 laden H 75 mm en 2 laden H 155 mm  
Geleverd met bevestigingsbeugel U50020047  
Afmetingen: L. 495 × D. 375 × H. 542 mm  
Gewicht: 21 kg

F50000063 | 369,00€



## LADEKAST

Ladekast met 4 laden H 75 mm  
Geleverd met bevestigingsbeugel U50020047  
Afmetingen: L. 495 × D. 375 × H. 382 mm  
Gewicht: 15 kg

F50000043 | 305,00€



## LADEKAST

Ladekast met 4 laden H 75 mm en 1 lade H 155 mm  
Geleverd met bevestigingsbeugel U50020047  
Afmetingen: L. 495 × D. 375 × H. 542 mm  
Gewicht: 23 kg

F50000064 | 409,00€





## LADEKAST

Ladekast met 6 laden H 75 mm  
Geleverd met bevestigingsbeugel U50020047  
Afmetingen: L. 495 × D. 375 × H. 542 mm  
Gewicht: 24 kg

F50000065 | 465,00€



## LADEKAST

Ladekast met 2 laden H 75 mm en 2 laden H 155 mm  
Geleverd met bevestigingsbeugel U50020047  
Afmetingen: L. 742,5 × D. 375 × H. 542 mm  
Gewicht: 30 kg

F50000072 | 499,00€



## LADEKAST

Ladekast met 2 laden H 155 mm  
Geleverd met bevestigingsbeugel U50020047  
Afmetingen: L. 742,5 × D. 375 × H. 382 mm  
Gewicht: 22 kg

F50000051 | 340,00€



## LADEKAST MET BREDE LADEN

Ladekast met 2 laden H 155 mm  
Geleverd met bevestigingsbeugel U50020047  
Afmetingen: L. 990 × D. 375 × H. 382 mm  
Gewicht: 28 kg

F50000084 | 395,00€



## LADEKAST

Ladekast met 2 laden H 75 mm en 1 lade H 155 mm  
Geleverd met bevestigingsbeugel U50020047  
Afmetingen: L. 742,5 × D. 375 × H. 382 mm  
Gewicht: 26,5 kg

F50000052 | 395,00€



## LADEKAST MET BREDE LADEN

Ladekast met 2 laden H 75 mm en 1 lade H 155 mm  
Geleverd met bevestigingsbeugel U50020047  
Afmetingen: L. 990 × D. 375 × H. 382 mm  
Gewicht: 30 kg

F50000085 | 440,00€



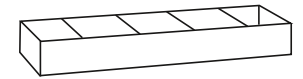

## LEGPLANK

Model voor modules 495 mm met 2 verplaatsbare scheidingsprofielen  
 Afmetingen: L. 495 × D. 375 × H. 90 mm - Gewicht: 4 kg



F50020030 | 39,00€

## LEGPLANK

Model voor modules 742 mm met 4 verplaatsbare scheidingsprofielen  
 Afmetingen: L. 742,5 × D. 375 × H. 90 mm - Gewicht: 5 kg



F50020033 | 57,00€

## LEGPLANK

Model voor modules 990 mm met 4 verplaatsbare scheidingsprofielen  
 Afmetingen: L. 990 × D. 375 × H. 90 mm - Gewicht: 8 kg



F50020031 | 65,00€



## LEGPLANK

Model voor modules 1237,5 mm met 6 verplaatsbare scheidingsprofielen  
 Afmetingen: L. 1485 × D. 375 × H. 90 mm - Gewicht: 11 kg



F50020032 | 93,00€

## UITTREKBARE LEGPLANK

Uittrekbare legplank voor buizen  
 Afmetingen: L. 1650/3100 × D. 300 × H. 90 mm - Gewicht: 20 kg



F50020035 | 139,00€

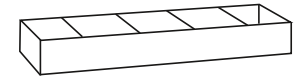

**DIEPTE: 200 MM**

## LEGPLANK

Legplank met 4 verplaatsbare scheidingsprofielen  
Te combineren met staanders van serie 5003 MD  
Afmetingen: L. 682,5 × D. 200 × H. 90 mm - Gewicht: 3 kg



U50030028 | 52,00€

## LEGPLANK

Legplank met 5 verplaatsbare scheidingsprofielen  
Te combineren met staanders van serie 5003 MD  
Afmetingen: L. 1177,5 × D. 200 × H. 90 mm - Gewicht: 6,5 kg



U50030029 | 65,00€

## LEGPLANK

Legplank met 6 verplaatsbare scheidingsprofielen  
Te combineren met staanders van serie 5003 MD  
Afmetingen: L. 1425 × D. 200 × H. 90 mm - Gewicht: 7,4 kg



U50030025 | 74,00€

**DIEPTE: 275 MM**

## LEGPLANK

Legplank met 4 verplaatsbare scheidingsprofielen  
Te combineren met staanders van serie 5003 MF  
Afmetingen: L. 682,5 × D. 275 × H. 90 mm - Gewicht: 5 kg



U50030090 | 53,00€

## LEGPLANK

Legplank met 4 verplaatsbare scheidingsprofielen  
Te combineren met staanders van serie 5003 MF  
Afmetingen: L. 930 × D. 275 × H. 90 mm - Gewicht: 6 kg



F50030026 | 59,00€

## LEGPLANK

Legplank met 5 verplaatsbare scheidingsprofielen  
Te combineren met staanders van serie 5003 MF  
Afmetingen: L. 1177,5 × D. 275 × H. 90 mm - Gewicht: 6,5 kg



U50030091 | 61,00€

## LEGPLANK

Legplank met 6 verplaatsbare scheidingsprofielen  
Te combineren met staanders van serie 5003 MF  
Afmetingen: L. 1425 × D. 275 × H. 90 mm - Gewicht: 7 kg



U50030027 | 73,00€

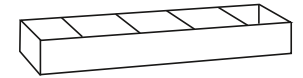

**DIEPTE: 375 MM**

## LEGPLANK

Legplank met 4 verplaatsbare scheidingsprofielen  
Te combineren met staanders van serie 5003 ME  
Afmetingen: L. 682,5 × D. 375 × H. 90 mm - Gewicht: 5,5 kg

U50030030 **63,00€**



## LEGPLANK

Legplank met 4 verplaatsbare scheidingsprofielen  
Te combineren met staanders van serie 5003 ME  
Afmetingen: L. 930 × D. 375 × H. 90 mm - Gewicht: 5 kg

F50030031 **68,00€**



## LEGPLANK

Legplank met 5 verplaatsbare scheidingsprofielen  
Te combineren met staanders van serie 5003 ME  
Afmetingen: L. 1177,5 × D. 375 × H. 90 mm - Gewicht: 7 kg

F50030033 **85,00€**



## LEGPLANK

Legplank met 6 verplaatsbare scheidingsprofielen  
Te combineren met staanders van serie 5003 ME  
Afmetingen: L. 1425 × D. 375 × H. 90 mm - Gewicht: 10,5 kg

F50030032 **89,00€**



## LEGPLANK ZONDER SCHEIDINGSPROFIELN

Te combineren met staanders van serie 5003 MD  
Afmetingen: L. 187,5 × D. 200 × H. 90 mm - Gewicht: 1 kg

U50030085 **28,00€**

Geleverd met antislip rubberen mat



## LEGPLANK ZONDER SCHEIDINGSPROFIELN

Te combineren met staanders van serie 5003 MF  
Afmetingen: L. 187,5 × D. 275 × H. 90 mm - Gewicht: 1,3 kg

U50030086 **33,00€**

Geleverd met antislip rubberen mat



## LEGPLANK ZONDER SCHEIDINGSPROFIELN

Te combineren met staanders van serie 5003 ME  
Afmetingen: L. 187,5 × D. 375 × H. 90 mm - Gewicht: 1,6 kg

U50030087 **38,00€**

Geleverd met antislip rubberen mat



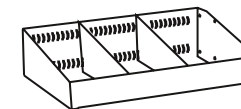

**DIEPTE: 275 MM**

## SCHUINE LEGPLANK

Schuine legplank met 2 verplaatsbare scheidingsprofielen  
Te combineren met staanders van serie 5003 MF  
Afmetingen: L. 435 × D. 275 × H. 185 mm - Gewicht: 3 kg



U50030036 | 45,00€

## SCHUINE LEGPLANK

Schuine legplank met 4 verplaatsbare scheidingsprofielen  
Te combineren met staanders van serie 5003 MF  
Afmetingen: L. 682,5 × D. 275 × H. 185 mm - Gewicht: 4,5 kg



U50030039 | 64,00€

## SCHUINE LEGPLANK

Schuine legplank met 4 verplaatsbare scheidingsprofielen  
Te combineren met staanders van serie 5003 MF  
Afmetingen: L. 930 × D. 275 × H. 185 mm - Gewicht: 6,5 kg

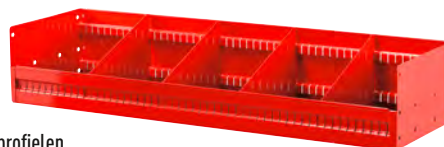

F50030037 | 69,00€

## SCHUINE LEGPLANK

Schuine legplank met 6 verplaatsbare scheidingsprofielen  
Te combineren met staanders van serie 5003 MF  
Afmetingen: L. 1425 × D. 275 × H. 185 mm - Gewicht: 9 kg

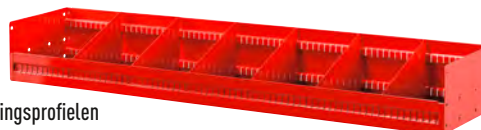

U50030038 | 92,00€

**DIEPTE: 375 MM**

## SCHUINE LEGPLANK

Schuine legplank met 2 verplaatsbare scheidingsprofielen  
Te combineren met staanders van serie 5003 ME  
Afmetingen: L. 435 × D. 375 × H. 185 mm - Gewicht: 3,5 kg



U50030041 | 53,00€

## SCHUINE LEGPLANK

Schuine legplank met 4 verplaatsbare scheidingsprofielen  
Te combineren met staanders van serie 5003 ME  
Afmetingen: L. 682,5 × D. 375 × H. 185 mm - Gewicht: 5 kg

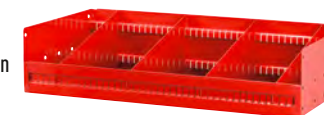

U50030044 | 71,00€

## SCHUINE LEGPLANK

Schuine legplank met 4 verplaatsbare scheidingsprofielen  
Te combineren met staanders van serie 5003 ME  
Afmetingen: L. 930 × D. 375 × H. 185 mm - Gewicht: 7,5 kg



F50030042 | 82,00€

## SCHUINE LEGPLANK

Schuine legplank met 6 verplaatsbare scheidingsprofielen  
Te combineren met staanders van serie 5003 ME  
Afmetingen: L. 1425 × D. 375 × H. 185 mm - Gewicht: 10 kg

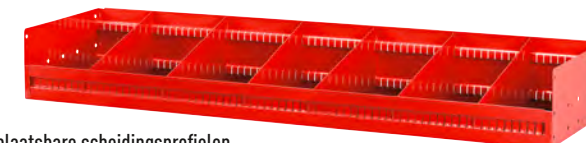

F50030043 | 109,00€

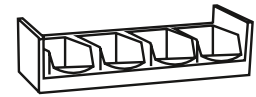

## TRAYHOUDERS – SERIE 5003 A1

Geleverd met kunststof trays 5003/1A  
Te combineren met staanders van serie 5003 MD



U50030067 | 98,00€

Afmetingen: L. 682,5 × D. 200 × H. 90 mm - Gewicht: 2,9 kg

U50030068 | 104,00€

Afmetingen: L. 930 × D. 200 × H. 90 mm - Gewicht: 3,5 kg

U50030069 | 115,00€

Afmetingen: L. 1177,5 × D. 200 × H. 90 mm - Gewicht: 5 kg

U50030070 | 119,00€

Afmetingen: L. 1425 × D. 200 × H. 90 mm - Gewicht: 7,5 kg

## TRAYHOUDERS – SERIE 5003 A2

Geleverd met kunststof trays 5003/1B  
Te combineren met staanders van serie 5003 MF



F50030072 | 113,00€

Afmetingen: L. 682,5 × D. 275 × H. 140 mm - Gewicht: 6 kg

F50030073 | 118,00€

Afmetingen: L. 930 × D. 275 × H. 140 mm - Gewicht: 7 kg

F50030074 | 133,00€

Afmetingen: L. 1177,5 × D. 275 × H. 140 mm - Gewicht: 9 kg

F50030075 | 142,00€

Afmetingen: L. 1425 × D. 275 × H. 140 mm - Gewicht: 10 kg

## TRAYHOUDERS – SERIE 5003 A3

Geleverd met kunststof trays 5003/1C  
Te combineren met staanders van serie 5003 ME



F50030077 | 119,00€

Afmetingen: L. 682,5 × D. 375 × H. 175 mm - Gewicht: 6 kg

F50030078 | 129,00€

Afmetingen: L. 930 × D. 375 × H. 175 mm - Gewicht: 7 kg

F50030079 | 144,00€

Afmetingen: L. 1177,5 × D. 375 × H. 175 mm - Gewicht: 9 kg

F50030080 | 162,00€

Afmetingen: L. 1425 × D. 375 × H. 175 mm - Gewicht: 10 kg

## KUNSTSTOF TRAY – 5003/1A

Kunststof tray voor 5003 A1  
Afmetingen: L. 115 × D. 165 × H. 75 mm  
Gewicht: 86 gr.



F50030001Q | 2,25€

## KUNSTSTOF TRAY – 5003/1B

Kunststof tray voor 5003 A2  
Afmetingen: L. 160 × D. 230 × H. 125 mm  
Gewicht: 180 gr.



F50030002Q | 4,80€

## KUNSTSTOF TRAY – 5003/1C

Kunststof tray voor 5003 A3  
Afmetingen: L. 220 × D. 340 × H. 165 mm  
Gewicht: 412 gr.



F50030003Q | 8,90€



## STAANDERS 200 MM - SERIE 5003 MD

Twee standers voor legplanken, diepte 200 mm  
Kunnen op de vloer van het voertuig of op kasten worden geplaatst

U50030046 | 32,00€

Afmetingen: L. 30 × D. 200 × H. 222 mm - Gewicht: 1,5 kg

U50030047 | 39,00€

Afmetingen: L. 30 × D. 200 × H. 382 mm - Gewicht: 2,5 kg

U50030048 | 46,00€

Afmetingen: L. 30 × D. 200 × H. 542 mm - Gewicht: 3,4 kg

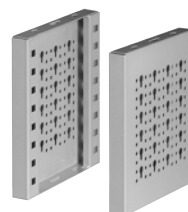

## STAANDERS 275 MM - SERIE 5003 MF

Twee standers voor legplanken, diepte 275 mm  
Kunnen op de vloer van het voertuig of op kasten worden geplaatst

F50030052 | 34,00€

Afmetingen: L. 30 × D. 275 × H. 222 mm - Gewicht: 2,1 kg

F50030053 | 39,00€

Afmetingen: L. 30 × D. 275 × H. 382 mm - Gewicht: 3,6 kg

F50030054 | 48,00€

Afmetingen: L. 30 × D. 275 × H. 542 mm - Gewicht: 4,8 kg



## STAANDERS 375 MM - SERIE 5003 ME

Twee standers voor legplanken, diepte 375 mm  
Kunnen op de vloer van het voertuig of op kasten worden geplaatst

F50030049 | 39,00€

Afmetingen: L. 30 × D. 375 × H. 222 mm - Gewicht: 2,4 kg

F50030050 | 44,00€

Afmetingen: L. 30 × D. 375 × H. 382 mm - Gewicht: 3,8 kg

F50030051 | 56,00€

Afmetingen: L. 30 × D. 375 × H. 542 mm - Gewicht: 5,2 kg

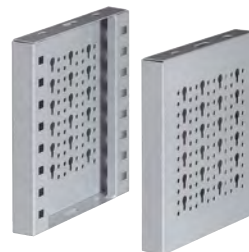

## BASIS VOOR STAANDERS

Voor meer stevigheid bij het monteren van legplanken op de vloer

U50030101 | 22,00€

Afmetingen: L. 435 × D. 30 × H. 90 mm - Gewicht: 0,8 kg

U50030102 | 23,00€

Afmetingen: L. 682,5 × D. 30 × H. 90 mm - Gewicht: 1,1 kg

U50030103 | 25,00€

Afmetingen: L. 930 × D. 30 × H. 90 mm - Gewicht: 1,6 kg

U50030104 | 26,00€

Afmetingen: L. 1177,5 × D. 30 × H. 90 mm - Gewicht: 2,0 kg

U50030105 | 32,00€

Afmetingen: L. 1425 × D. 30 × H. 90 mm - Gewicht: 2,4 kg



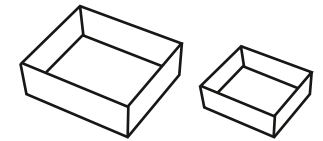

## KUNSTSTOF TRAY

Kunststof tray voor gereedschapskist F50000301  
 Afmetingen: L. 74 × D. 64 × H. 51 mm  
 Gewicht: 22 gr.

U50030010Q | 0,55€



## KUNSTSTOF TRAY

Kunststof tray voor gereedschapskist F50000301  
 Afmetingen: L. 74 × D. 128 × H. 51 mm  
 Gewicht: 38 gr.

U50030011Q | 1,30€



## KUNSTSTOF TRAY

Kunststof tray voor gereedschapskist F50000301  
 Afmetingen: L. 148 × D. 128 × H. 51 mm  
 Gewicht: 70 gr.

U50030012Q | 1,50€



## MODULAIRE KUNSTSTOF TRAY

Kunststof tray voor gereedschapskist F50000301  
 Afmetingen: L. 256 × D. 128 × H. 51 mm  
 Gewicht: 118 gr.

U50030013Q | 2,50€



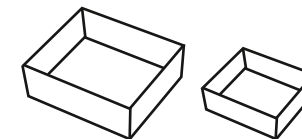

## KUNSTSTOF TRAY MET 8 VAKKEN

Model met 8 vakken  
Niet aanbevolen voor hoge en brede laden.

Afmetingen: L. 400 × D. 315 × H. 50 mm  
Gewicht: 260 gr.

U50030026Q | 7,40€



Voor gereedschapskist F50000301  
Afmetingen: L. 380 × D. 295 × H. 50 mm  
Gewicht: 200 gr.

U50030025Q | 7,30€

## KUNSTSTOF TRAY MET 18 VAKKEN

Model met 18 vakken  
Niet aanbevolen voor hoge en brede laden.

Afmetingen: L. 400 × D. 315 × H. 50 mm  
Gewicht: 260 gr.

U50030038Q | 7,50€



Voor gereedschapskist F50000301  
Afmetingen: L. 380 × D. 295 × H. 50 mm  
Gewicht: 200 gr.

U50030037Q | 7,50€

## KUNSTSTOF TRAY MET 12 VAKKEN

Model met 12 vakken  
Niet aanbevolen voor hoge en brede laden.

Afmetingen: L. 400 × D. 315 × H. 50 mm  
Gewicht: 260 gr.

U50030030Q | 7,40€



Voor gereedschapskist F50000301  
Afmetingen: L. 380 × D. 295 × H. 50 mm  
Gewicht: 200 gr.

U50030029Q | 7,40€

## KUNSTSTOF TRAY MET 20 VAKKEN

Model met 20 vakken  
Niet aanbevolen voor hoge en brede laden.

Afmetingen: L. 400 × D. 315 × H. 50 mm  
Gewicht: 260 gr.

U50030042Q | 7,50€



Voor gereedschapskist F50000301  
Afmetingen: L. 380 × D. 295 × H. 50 mm  
Gewicht: 200 gr.

U50030041Q | 7,50€

## KUNSTSTOF TRAY MET 13 VAKKEN

Model met 13 vakken  
Niet aanbevolen voor hoge en brede laden.

Afmetingen: L. 400 × D. 315 × H. 50 mm  
Gewicht: 260 gr.

U50030032Q | 7,40€



Voor gereedschapskist F50000301  
Afmetingen: L. 380 × D. 295 × H. 50 mm  
Gewicht: 200 gr.

U50030031Q | 7,40€

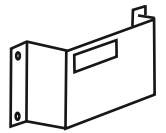

## SCHEIDINGSPROFIELEN (ENKEL VOOR LADEN)

Geschikt voor ladekasten  
Scheidingsprofielen uit verzinkt plaatstaal (3 stuks)

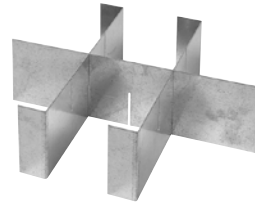

**Voor laden H: 75 mm**

U50030080Q | 12,50€

Afmetingen: L. 400 × D. 317 × H. 60 mm - Gewicht: 0,8 kg

**Voor laden H: 155 mm**

U50030081Q | 15,50€

Afmetingen: L. 400 × D. 317 × H. 120 mm - Gewicht: 1,6 kg

## SCHEIDINGSPROFIELEN (ENKEL VOOR LADEN) (2 STUKS)

Voor ladekasten  
Gegalvaniseerd plaatstaal

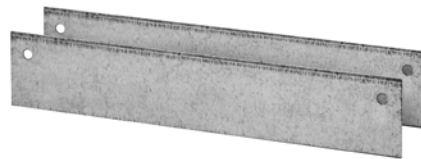

**Voor laden H: 75 mm**

U50030082Q | 7,80€

Afmetingen: L. 330 × D. 60 × d. 2 mm - Gewicht: 0,5 kg

**Voor laden H: 155 mm**

U50030083Q | 9,40€

Afmetingen: L. 330 × D. 140 × d. 2 mm - Gewicht: 1,0 kg

## RESERVOIR VOOR WATER MET HOUDER

Capaciteit 10 liter met geïntegreerd kraantje  
Stop voor veilige afsluiting  
Afmetingen: L. 370 × D. 155 × H. 380 mm  
Gewicht: 3 kg (zonder water)



U50020131 | 59,00€

## KUNSTSTOF EHBO-KOFFER MET HOUDER

Inhoud: Steriele handschoenen (2 stuks.) - 1 verpakking watten  
1 fles oplossing voor cutaan gebruik van povidonjodium met 10% jodium: 125 ml  
1 fles fysiologische oplossing (natriumchloride 0,9%): 250 ml  
1 drukverband steriele bandage 18 × 40 in één verpakking  
3 drukverbanden steriele bandage 10 × 10 in één verpakking  
1 steriele tang voor medicatie - 1 rol bandage: 10 cm  
Verpakking pleisters van verschillende afmetingen, klaar voor gebruik (1x)  
1 schaar - 1 hemostatisch gaas - 1 verpakking met instant ijs  
1 zakje voor het verzamelen van sanitair afval - 1 rol pleister: 2,5 cm  
Instructies voor het gebruik van deze EHBO-kit en voor het verlenen van de eerste hulp tijdens het wachten op de hulpdiensten.  
Afmetingen: L. 375 × D. 105 × H. 215 mm  
Gewicht: 2,3 kg

U50020132 | 57,00€



## HOUDER VOOR BANKSCHROEF

Holder uit plaatstaal  
Max. opening: 1080 mm  
Afmetingen: L. 70 × D. 110 × H. 710 mm  
Gewicht: 4 kg

U50020082 | 76,00€

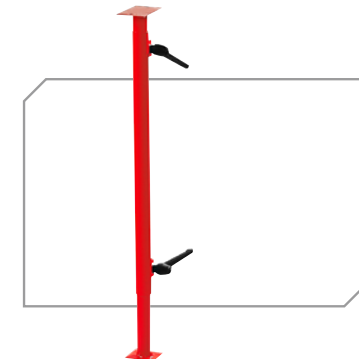

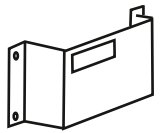

## VERWIJDERBARE GEREEDSCHAPSKIST

Gereedschapskist voor kunststof trays  
(pag. 17 en 18)  
Clipvergrendeling en handgreep voor transport  
Maximale belading 5 kg  
Afmetingen: L. 403 × D. 312 × H. 62 mm  
Gewicht: 2,3 kg

F50000301 | 36,00€



## VERWIJDERBARE GEREEDSCHAPSKIST

Gereedschapskist met clipvergrendeling  
en handgreep voor transport  
Maximale belading 12 kg  
Afmetingen: L. 403 × D. 312 × H. 135 mm  
Gewicht: 3 kg

F50000302 | 43,00€



## FLESSENHOUDER

Flessenhouder (2 stuks)  
Houder uit plaatstaal  
Nylon riem met ratelsluiting  
Gewicht: 2 kg

U50020045 | 52,00€



## KABELHOUDER

Volledig in kunststof  
Afmetingen: L. 260 × D. 160 × H. 150 mm  
Gewicht: 250 gr.

U50020046 | 11,00€



## DOCUMENTHOUDER

Afmetingen: L. 360 × D. 50 × H. 262 mm  
Gewicht: 0,8 kg

U50020064 | 22,00€



## FLACONHOUDER

Afmetingen: L. 360 × D. 70 × H. 135 mm  
Gewicht: 0,6 kg

U50020067 | 20,00€

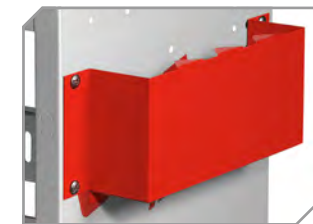

## ROLHOUDER MET PAPIERSNIJDER

Afmetingen: L. 360 × D. 50 × H. 265 mm  
Gewicht: 1,1 kg

U50020066 | 23,00€



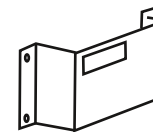

## SET BEVESTIGINGSSTANG

Zorgt voor een sterke en stabiele bevestiging van de modules  
Maakt het mogelijk om modules snel en eenvoudig te bevestigen  
Geschikt voor alle modellen bestelwagens

Inhoud:

- Vierkante buisvormige profielstang van gegalvaniseerd staal, dikte 1 mm (1 st.)
- U-beugels in gegalvaniseerd staal, dikte 1 mm (9 st.)
- Kunststof afstandhouders (9 st.)
- Schroeven TSPEI M6×60 (4 st.)
- Schroeven TSPEI M8×60 (5 st.)
- Schroeven TBL M6×12 (8 st.)
- Sluitringen Ø 8×24 (4 st.)
- Sluitringen Ø 6×18 (5 st.)
- Kooimoeren M6 (5 st.)
- Inserts met schroefdraad M6 (4 st.)
- Gegalvaniseerde stalen beugels, L 240 mm, dikte 2,5 mm (5 st.)
- Gegalvaniseerd stalen afstandhouders, dikte 2,5 mm (3 st.)
- Kunststof afsluitpluggen (2 st.)

F50020048 | 119,00€

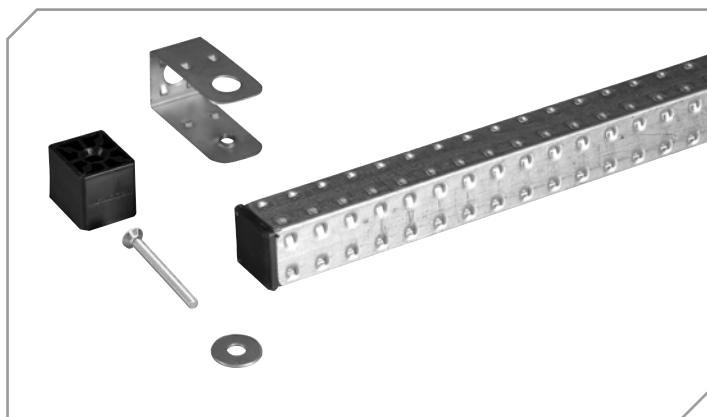

## BEVESTIGINGSBEUGEL

Staal, dikte 2 mm  
Afmetingen: L. 250 × H. 45 mm  
Gewicht: 146 gr.

U50020047 | 5,50€



## WIELENSET VOOR GEREEDSCHAPSKASTEN (2 ST.)

Inbegrepen: 2 bevestigingsbeugels, 4 zwenkwielen, waarvan 2 met rem  
Rubberen wielen Ø 80 mm  
Gewicht: 2 kg

U50020061 | 64,00€

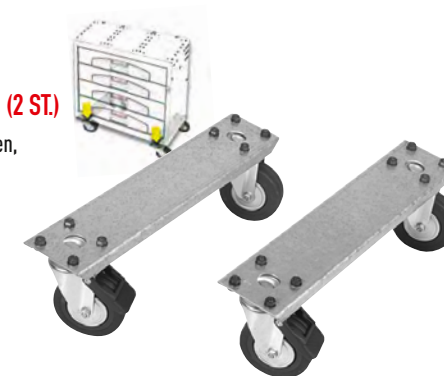

## WERKVLAK

Werkvlak in verzinkt plaatstaal, dikte 2 mm.  
Met verhoogde randen om vallend gereedschap te vermijden.

Afmetingen: L. 990 × D. 390 × H. 40 mm

U50020056 | 125,00€

Afmetingen: L. 1485 × D. 390 × H. 40 mm

U50020057 | 159,00€



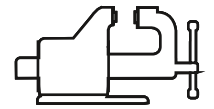

## WERKVLAK MET BANKSCHROEF

Werkvlak uit plaatstaal  
Binnendeel in multiplex met bankschroef 1224.100E  
Afmetingen: L. 1310 × D. 375 × H. 40 mm  
Gewicht: 23 kg



F50020074 | 425,00€

## WERKVLAK MET BANKSCHROEF

Werkvlak uit plaatstaal  
Schuivend deel in multiplex met bankschroef 1224.100E  
Afmetingen: L. 990 × D. 375 × H. 200 mm  
Gewicht: 20 kg



F50020075 | 415,00€

## WERKVLAK MET BANKSCHROEF

Werkvlak uit plaatstaal  
Binnendeel in multiplex met bankschroef 1224.100E  
Te gebruiken in combinatie met basis F50020070  
Afmetingen: L. 1310 × D. 375 × H. 40 mm  
Gewicht: 18 kg



F50020076 | 380,00€

## OPKLAPBAAR WERKVLAK MET BANKSCHROEF

Werkvlak met bankschroef in plaatstaal  
Hydraulische zuigers voor eenvoudigere verplaatsingen  
Geleverd met bankschroef 1224.100E  
Kan worden bevestigd op de modules en op het vloerpaneel,  
of enkel op de voertuigvloer  
Kan ook worden gebruikt met de steun voor de bankschroef U50020082  
Werkvlak in gegalvaniseerd metaal  
Afmetingen (werkvlak) L. 845 × D. 200 mm  
Afmetingen (gesloten) L. 250 × D. 315 × H. 980 mm  
Afmetingen (open) L. 1310 × D. 375 × H. 40 mm - Gewicht: 22 kg



F50020078 | 485,00€

## AFSTANDHOUDER VOOR BANKSCHROEFHOUDER

Om de modules aan bankschroefzijde op dezelfde hoogte te brengen  
Houder uit plaatstaal  
Afmetingen: L. 495 × D. 375 × H. 40 mm  
Gewicht: 3 kg



U50020081 | 30,00€

## AFSTANDHOUDER VOOR BANKSCHROEFHOUDER

Om de modules aan bankschroefzijde op dezelfde hoogte te brengen  
Houder uit plaatstaal  
Afmetingen: L. 247,5 × D. 375 × H. 40 mm  
Gewicht: 1,5 kg



U50020084 | 30,00€



## FOAM MODULES

Schuimmateriaal in twee kleuren, zwart met rode achtergrond  
 Snel controleren van ontbrekende tools  
 Gereedschap geblokkeerd tijdens het transport  
 Geen trillingen en lawaai  
 Afmetingen geschikt voor standaard laden  
 Dichtheid 33 kg/m<sup>3</sup>

\* modules enkel geschikt voor MATRIX systeem

### MODULE SLEUTELS

Enkel voor laden

Afmetingen: L. 400 × D. 315 × H. 45 mm

Samenstelling:

- 12 ringsteeksleutels: 440. 7 - 8 - 9 - 10 - 11 - 12 - 13 - 14 - 17 - 19 - 22 - 24
- 4 ringsteeksleutels met ratel en scharnierende kop: 467BF. 8 - 10 - 13 - 17
- 1 verstelbare moersleutel, verchromd 250 mm - 10" - 113A.10C



### MODULE SCHROEVENDRAAIERS

Enkel voor laden

Afmetingen: L. 400 × D. 315 × H. 45 mm

Samenstelling:

- 2 schroevendraaiers 1000V geïsoleerd, sleufkop 3,5×100 - 4×100
- 1 schroevendraaier 1000V geïsoleerd, Phillips® PH 2×125
- 5 schroevendraaiers sleufkop 2,5×50 - 3×75 - 4×100 - 5,5×125 - 6,5×150
- 3 schroevendraaiers Phillips® PH 0×75 - 1×75 - 2×100
- 1 set van 8 lange inbusseutels met ronde kop TORX®
- 1 set van 9 lange inbusseutels met ronde kop



### MODULE RATELS EN DOPPEN 1/4" - 1/2"

Compatibel met gereedschapskisten en laden

Afmetingen: L. 380 × D. 295 × H. 45 mm

Samenstelling:

- 17 doppen zeskant 1/2" 8-10-11-12-13-14-15-16-17-18-19-21-22-24-27-30-32
- 2 verlengingen 1/2" 125 - 250 mm
- 1 ratel 1/2" stofdicht
- 1 T-greep met glijdend aandrijfvierkant 1/2"
- 1 universeel cardangewricht 1/2"
- 1 compacte doppen-set 1/4 - 1/4" (38 stuks) RL.NANO





# *MATRIX*

## DE PERFECTE UITRUSTING VOOR ELKE BESTELWAGEN

